

Jehlová ložiska, s obrobenými kroužky, s přírubami, bez vnitřního kroužku

Základní rozměry			Základní hodnoty zatížení		Hodnoty rychlosti		Označení
F _w	D	C	dynamické C	statické C ₀	Referenční rychlost	Omezující rychlost	
mm			kN		ot/min		-
17	25	16	12,1	16,6	22000	26000	NK 17/16

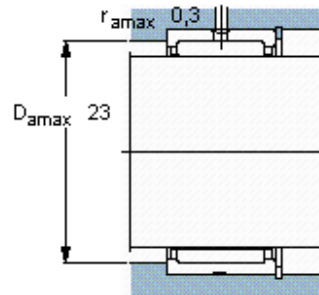
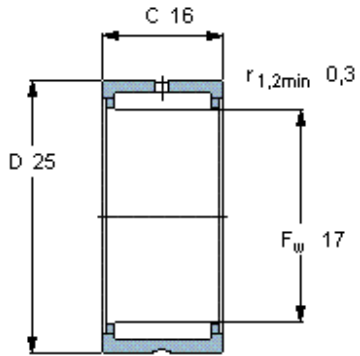

Appropriate seals

Těsnění G
SD těsnění
CR těsnění

G 17x25x3
SD 17x25x3
-